



# 产品使用说明书

PRODUCT USE INSTRUCTIONS



[ 技术支持 ]

**订购代码：007AA1**

**订货编号：FNI MPL-500-105-S**

# FNI MPL-500-105-S

4xIO-Link,4 DI PNP

## IP 67 IO Link Master 模块用户手册



# 目录

安全性 .....	4
■ 预期用途 .....	4
■ 安装和启动 .....	4
■ 耐腐蚀性 .....	4
■ 危险电压 .....	4
■ 一般安全性 .....	5
<b>1 入门指南</b> .....	<b>6</b>
1.1 模块综述 .....	6
1.2 机械连接 .....	7
1.3 电气连接 .....	7
1.3.1 电源接口(L-code) .....	7
1.3.2 网络接口 (M8) .....	8
1.3.3 I/O-端口(A-code) .....	8
1.3.4 主站模块接线方式 .....	9
<b>2 技术数据</b> .....	<b>10</b>
2.1 尺寸 .....	10
2.2 机械数据 .....	10
2.3 运行工况 .....	10
2.4 电气数据 .....	11
2.5 网络端口 .....	11
2.6 功能指示符 .....	11
<b>3 集成</b> .....	<b>14</b>
3.1 数据映射 .....	14
3.2 PLC 集成教程 .....	19
3.2.1 西门子 S7-1200 博图中集成(PN) .....	19
3.2.2 欧姆龙 NX1P2 Sysmac Studio 中集成 (EIP) .....	20
3.2.3 三菱 FX5U Work2 中集成 (CIE) .....	21
3.4 Modbus TCP 通讯配置 .....	24
3.4.1 在汇川 Autoshop 中集成 .....	24
3.4.2 在西门子博图中集成 .....	27
<b>4 附录</b> .....	<b>32</b>

## ■ 预期用途

此手册描述作为分散式输入和输出模块,用于连接到一个工业网络。

---

## ■ 安装和启动

注意事项!

安装和启动只能由受过培训的专门人员来执行。有资格的个人是指熟悉产品安装和操作的,且具有执行此操作所需的资质。任何未经授权的操作或违法不恰当的使用造成的损坏,不包括在生产商的质保范围之内。设备操作员应负责保证遵守相应的安全性和事故预防规章制度。

---

## ■ 耐腐蚀性

注意事项!

FNI 模块通常具有良好的耐化学性和耐油性特征。当使用在腐蚀性媒介中(例如高浓度的化学、油、润滑剂和冷却剂等物质媒介(也就是水含量很低)中),在相应的应用材质兼容性之前,必须对上述媒介进行检查确认。如果由于这种腐蚀性介质而导致模块故障或损坏,则不能要求缺陷索赔。

---

## ■ 危险电压

注意事项!

使用设备之前,断开所有电源!

---

## ■ 一般安全性

调试和检查	故障	业主/操作员的义务	预期使用
在调试之前，应仔细阅读用户手册内容。	倘若缺陷或设备故障无法纠正时，必须停止对设备进行操作运行，以免遭受未经授权使用可能造成的损坏。	此设备是一件符合 EMC A 类的产品。此设备会产生 RF 噪音	制造商提供的质保范围和有限责任声明不包含以下原因导致的损坏： <ul style="list-style-type: none"> <li>· 未经授权的篡改操作</li> <li>· 不恰当的使用操作</li> <li>· 与用户手册中提供的说明解释不符的使用、安装和操作处理</li> </ul>
此系统不能在以人员安全取决于设备功能的环境下使用。	只有在外壳完全安装好后，才能确保预期的使用。	业主/操作员必须采取恰当的预防措施来使用此设备。  此设备只能使用与此设备相匹配的电源，以及只能连接批准适用的电缆	

## 1.1 模块综述

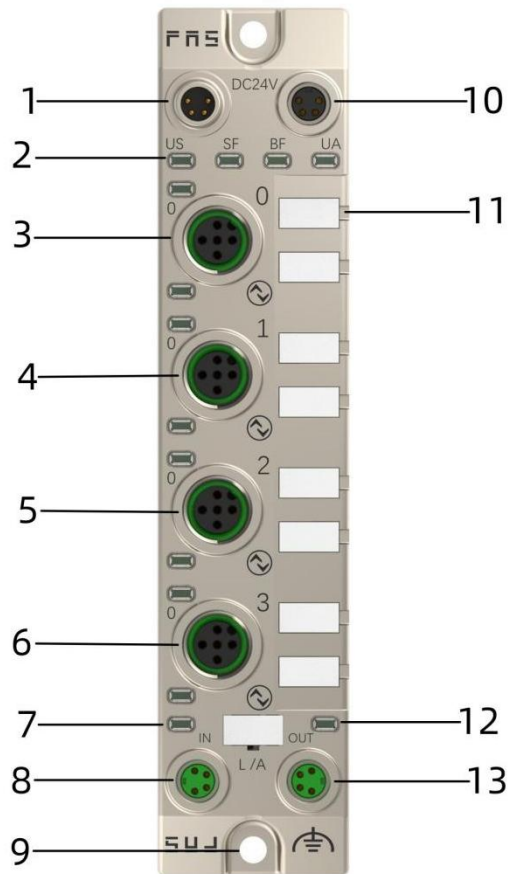

- |             |              |
|-------------|--------------|
| 1 电源输入口     | 8 网络输入口      |
| 2 模块指示灯     | 9 接地连接       |
| 3 端口 0      | 10 电源输出口     |
| 4 端口 1      | 11 端口标识板     |
| 5 端口 2      | 12 网络输出状态指示灯 |
| 6 端口 3      | 13 网络输出口     |
| 7 网络输入状态指示灯 |              |

## 1.2 机械连接

模块是使用 2 个 M4 螺栓和 2 个垫圈来连接的。  
隔离垫作为附件提供。

## 1.3 电气连接

### 1.3.1 电源接口(L-code)

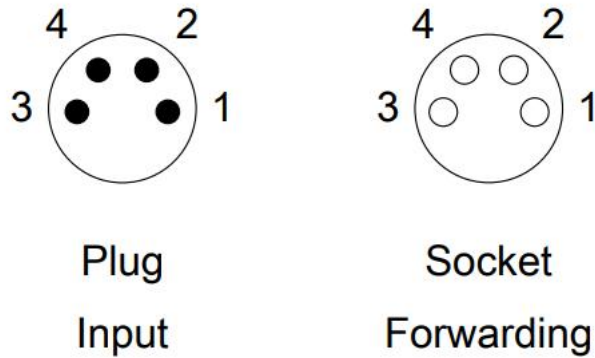

引脚	功能	描述
1	Us+	+24V(棕)
2	Ua+*	+24V(白)
3	Us-	0V(蓝)
4	Ua-*	0V(黑)

注释:

- 1.如有可能，单独提供传感器/模块电源和执行器电源。  
总电流<4A。所有模块的总电流<4A，即使是执行器电源菊花链时。
- 2.从壳体到机器的 FE 连接必须是低阻抗的，且尽可能的保持短。

### 1.3.2 网络接口 (M8)

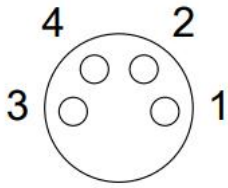

引脚	功能	
1	Tx+	发送数据+
2	Rx+	接收数据+
3	Tx-	发送数据-
4	Rx-	接收数据-

注释:

未使用的 I/O 端口插座必须用端盖盖住，以满足 IP67 防护等。

### 1.3.3 I/O-端口(A-code)

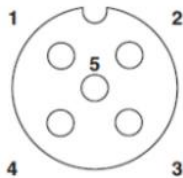

引脚	功能
1 (棕)	24V Us 最大电流 1A
2 (白)	输入/输出(白)
3 (蓝)	0V(蓝)
4 (黑)	输入/输出/IOLINK(黑)
5 (灰)	FE(灰)

#### PNP输入

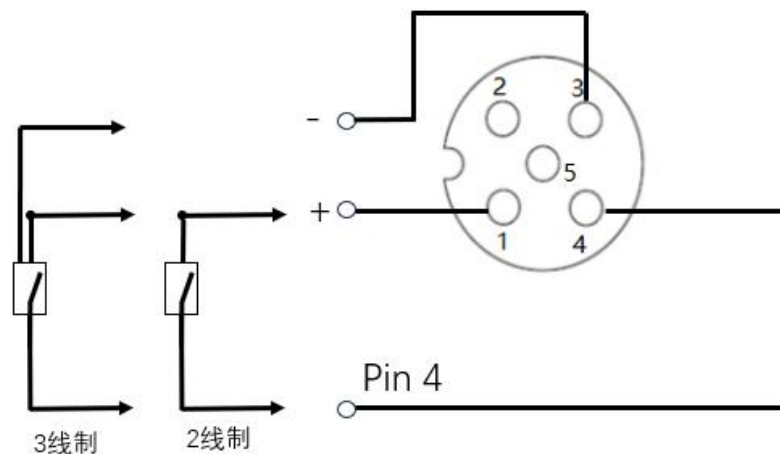

注释:

- 1、关于数字传感器输入，请遵循 EN61131-2，类型 2 的输入指导。
- 2、引脚 2、4 单路输出电流最大 0.5A。模块总电流<4A。
- 3、未使用的 I/O 端口插座必须用端盖盖住，以满足 IP67 防护等级。



### 1.3.4 主站模块接线方式

#### 独立供电

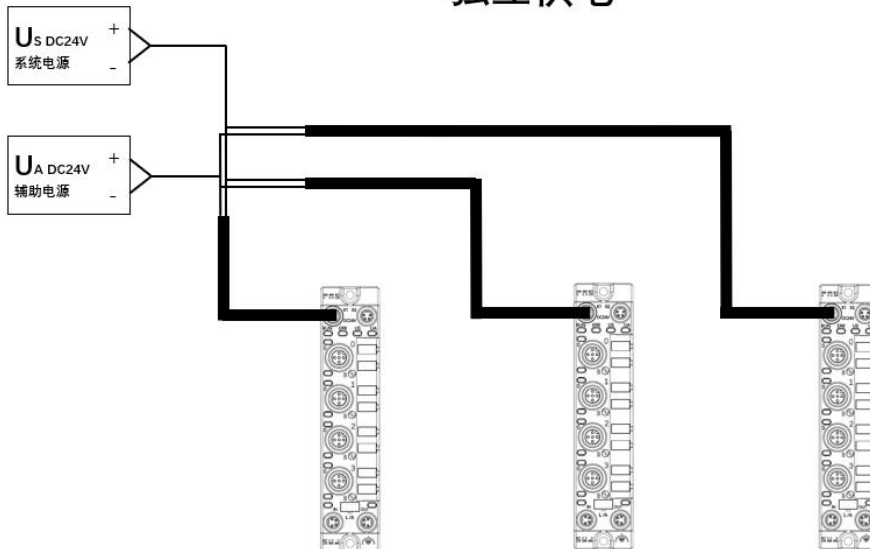

独立供电模式下可以每个主站最大电流都能达到 4A。

#### 串型供电

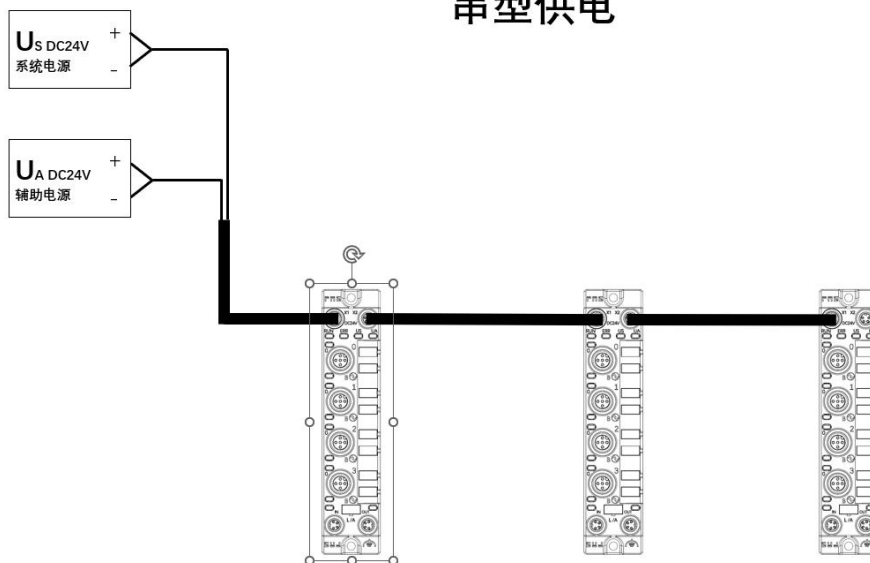

在串行供电接线模式下，若后面模块需要接线到前面模块，那么就要累加电流不超过 4A。

## 2 技术数据

### 2.1 尺寸

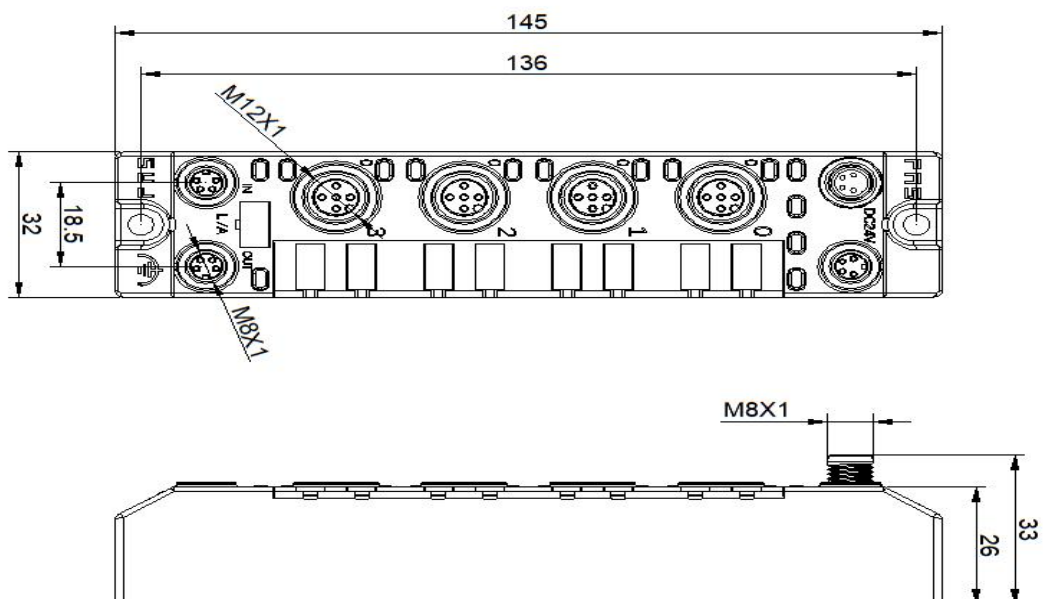

### 2.2 机械数据

壳体材质	压铸铝壳，镀珍珠镍
壳体等级符合 IEC 60529	IP67(仅在插入式或堵头式)
电源接口	M8(公和母)
输入端口/输出端口	M12, A-Code(4*母)
尺寸(W*H*D)	32mm*145mm*26mm
安装类型	2-通孔安装
接地母线附件	M4
重量	约 670g

### 2.3. 运行工况

运行温度	-5°C ~ 85°C
存储温度	-25°C ~ 85°C

## 2.4. 电气数据

电源电压	18~30V DC, 符号 EN61131-2
电压波动	< 1%
电源电压 24V 时模块工作电流	<130mA

## 2.5 网络端口

端口	2 x 10Base-/100Base-Tx
端口连接	M8
符合 IEEE 802.3 的电缆类型	屏蔽双绞线, 最小 STP CAT 5/STP CAT 5e
数据传输率	10/100 M bit/s
最大电缆长度	100m
流量控制	半工况/全工况(IEEE 802.3-PAUSE)

## 2.6 功能指示符



PN 通讯协议模块状态

LED	显示	功能
L1	关闭	工作正常
	红色闪烁 3s1HZ	总线启动
	红色常亮	系统错误
L2	关闭	工作正常
	红色闪烁 2HZ	没有数据交换
	红色常亮	没有配置;或低速物理链接;或者没有物理链接
US	绿色	输入电压正常
	红色闪烁	输入电压低 (< 18 V)
UA	绿色	输出电压正常
	红色闪烁	输出电压低 (< 18 V)
	红色常亮	不存在输出电压(< 11 V)

EIP 通讯协议模块状态

LED	显示	功能
L1	绿灯常亮	工作状态: 设备运行正常
	绿灯闪烁 1HZ	待机: 设备未被配置
	绿红绿更替闪烁	自检:设备正在进行开机测试。
	红色闪烁 1HZ	可恢复故障:
	红灯常亮	不可恢复故障
	关闭	US 无输入电压
L2	绿灯常亮	已连接
	绿灯闪烁 1HZ	未连接:
	绿红关更替闪烁	自检:设备正在进行开机测试。
	红灯闪烁 1HZ	连接超时
	红灯常亮	IP 重复:
	关闭	US 无输入电压或无 IP 地址
US	绿色	输入电压正常
	红色闪烁	输入电压低 (< 18 V)
UA	绿色	输出电压正常
	红色闪烁	输出电压低 (< 18 V)
	红色常亮	不存在输出电压(< 11 V)

CIE 通讯协议模块状态

LED	显示	功能
L1	绿灯关闭	模块没有连接
	绿灯闪烁 2.5HZ	模块没有通讯
	绿灯闪烁 1HZ	模块没有配置
	绿色常亮	运行:设备处于运行状态
L2	关闭	模块工作正常
	红灯常亮	通讯错误
US	绿色	输入电压正常
	红色闪烁	输入电压低 (< 18 V)
UA	绿色	输出电压正常
	红色闪烁	输出电压低 (< 18 V)
	红色常亮	不存在输出电压(< 11 V)

## I/O 端口状态

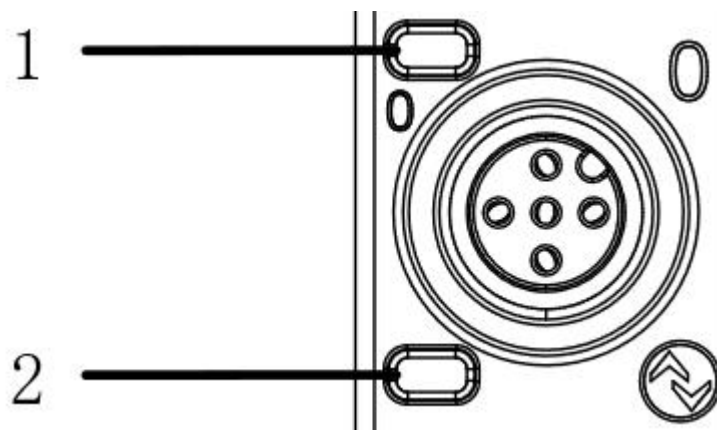

LED	状态	功能
1	关闭	Pin4 输入的状态为 0
1	黄色	Pin4 输入的状态为 1
1	红色	Pin4 短路
1	红色闪烁	Pin1 短路
2	关闭	Pin2 输入的状态为 0
2	黄色	Pin2 输入的状态为 1
2	红色	UA 供电被切断或网络掉线或 Pin2 短路
2	红色闪烁	Pin1 短路

## 网络口状态

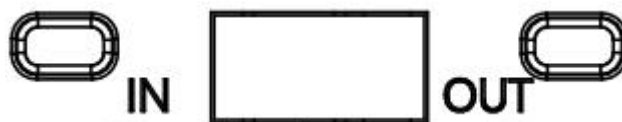

LED	状态	功能
IN	绿色闪烁	数据传输中
OUT	绿色闪烁	数据传输中

## 3.1 数据映射

PROFINET 通讯协议 模块数据									
模块	功能描述								
	状态说明	Bit7	Bit6	Bit5	Bit4	Bit3	Bit2	Bit1	Bit0
Device Status	模块状态				US 过压	UA 过压	过温	US 欠压	UA 欠压
IO-Link communication state	IO 通信状态					PORT3	PORT2	PORT1	PORT0
IO-Link PD Valid	PD 有效位					PORT3	PORT2	PORT1	PORT0
Actuator shutdown pin 2	Pin2 端口短路 0=正常 1=短路					PORT3 PIN2	PORT2 PIN2	PORT1 PIN2	PORT0 PIN2
Input pin 4	输入 pin4					PORT3 PIN4	PORT2 PIN4	PORT1 PIN4	PORT0 PIN4

数据说明（二进制）：0=无信号 1=有信号

EIP 通讯协议 过程输入数据									
字节	功能描述								
	状态说明	Bit7	Bit6	Bit5	Bit4	Bit3	Bit2	Bit1	Bit0
0	标准 IO 输入					PORT3	PORT2	PORT1	PORT0
1	保留								
2	Pin4 短路 0=无短路 1=有短路					PORT3	PORT2	PORT1	PORT0
3	保留								
4	IO 通信状态					PORT3	PORT2	PORT1	PORT0
5	PD 有效位					PORT3	PORT2	PORT1	PORT0
6	模块状态				US 过压	UA 过压	过温	US 欠压	UA 欠压
8~9	保留								
10~41	端口 0 过程输入数据								
42~73	端口 1 过程输入数据								
74~105	端口 2 过程输入数据								
106~137	端口 3 过程输入数据								
数据说明（二进制）：0=无信号 1=有信号									

EIP 通讯协议 过程输出数据									
字节	功能描述								
	状态说明	Bit7	Bit6	Bit5	Bit4	Bit3	Bit2	Bit1	Bit0
0~5	保留								
6~37	端口 0 过程输出数据								
38~69	端口 1 过程输出数据								
70~101	端口 2 过程输出数据								
102~133	端口 3 过程输出数据								
数据说明（二进制）：0=无信号 1=有信号									

CIEBS 通讯协议过程数据								
功能描述								
区域功能说明	Y107	Y106	Y105	Y104	Y103	Y102	Y101	Y100
RY 区域 标准 IO 输出 0=断开, 1=接通					第 4 路	第 3 路	第 2 路	第 1 路
	其余点数预留							
RWW (最大 128Byte)	端口 0 过程输出数据(32Byte)							
	端口 1 过程输出数据(32Byte)							
	端口 2 过程输出数据(32Byte)							
	端口 3 过程输出数据(32Byte)							
区域功能说明	X107	X106	X105	X104	X103	X102	X101	X100
RX 区域 标准 IO 输入 0=断开, 1=接通					第 4 路	第 3 路	第 2 路	第 1 路
	其余点数预留							
RWR (最大 128Byte)	端口 0 过程输入数据(32Byte)							
	端口 1 过程输入数据(32Byte)							
	端口 2 过程输入数据(32Byte)							
	端口 3 过程输入数据(32Byte)							



## Modbus TCP 通讯协议 过程输出数据

字节	功能描述								
	功能说明	Bit7	Bit6	Bit5	Bit4	Bit3	Bit2	Bit1	Bit0
Word40001	标准 IO 输出 0=关闭 1=开启	Port7 Pin4	Port6 Pin4	Port5 Pin4	Port4 Pin4	Port3 Pin4	Port2 Pin4	Port1 Pin4	Port0 Pin4
		Bit15	Bit14	Bit13	Bit12	Bit11	Bit10	Bit9	Bit8
		Port7 Pin2	Port6 Pin2	Port5 Pin2	Port4 Pin2	Port3 Pin2	Port2 Pin2	Port1 Pin2	Port0 Pin2
Word40002 - Word40003	保留								
Word40004 - Word40019	端口 0 过程输出数据								
Word40020 - Word40035	端口 1 过程输出数据								
Word40036 - Word40051	端口 2 过程输出数据								
Word40052 - Word40067	端口 3 过程输出数据								

# Modbus TCP 通讯协议 过程输入数据

字节	功能描述								
	功能说明	Bit7	Bit6	Bit5	Bit4	Bit3	Bit2	Bit1	Bit0
Word30001	标准 IO 输入 0=无信号 1=有信号					Port3 Pin4	Port2 Pin4	Port1 Pin4	Port0 Pin4
Word30002	Pin4 短路 0=无短路 1=有短路	Bit7	Bit6	Bit5	Bit4	Bit3	Bit2	Bit1	Bit0
						Port3 Pin4	Port2 Pin4	Port1 Pin4	Port0 Pin4
	Pin2 短路 0=无短路 1=有短路	Bit15	Bit14	Bit13	Bit12	Bit11	Bit10	Bit9	Bit8
						Port3 Pin2	Port2 Pin2	Port1 Pin2	Port0 Pin2
Word30003	Pin1 短路 0=无信号 1=有信号	Bit7	Bit6	Bit5	Bit4	Bit3	Bit2	Bit1	Bit0
						Port3 Pin1	Port2 Pin1	Port1 Pin1	Port0 Pin1
	IOLink 通讯 状态 0=未连接 1=已连接	Bit15	Bit14	Bit13	Bit12	Bit11	Bit10	Bit9	Bit8
						Port3	Port2	Port1	Port0
Word30004	IOLink PD 有效 0=禁止 1=使能	Bit7	Bit6	Bit5	Bit4	Bit3	Bit2	Bit1	Bit0
						Port3	Port2	Port1	Port0
	模块状态	Bit15	Bit14	Bit13	Bit12	Bit11	Bit10	Bit9	Bit8
		-	-	-	Us 过压	Ua 过压	过热	Us 欠压	Ua 欠压
Word30005	保留								
Word30006 - Word30021	端口 0 过程输入数据								
Word30022 - Word30037	端口 1 过程输入数据								
Word30038 - Word30053	端口 2 过程输入数据								
Word30054 - Word30069	端口 3 过程输入数据								

## 3.2 PLC 集成教程

### 3.2.1 西门子 S7-1200 博图中集成(PN)

#### 1、安装 GSD 文件



2、在 PLC---设备组态---网络视图---硬件目录中 选择模块 并拖入，点击“未分配”，选择要连接的 PLC;

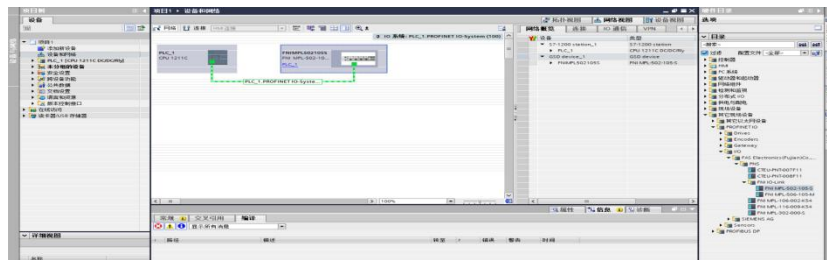

3、双击模块进入配置，

(1) 插槽功能配置：在硬件目录中--模块 选择需要的数据，拖入到设备概览窗口插槽中；

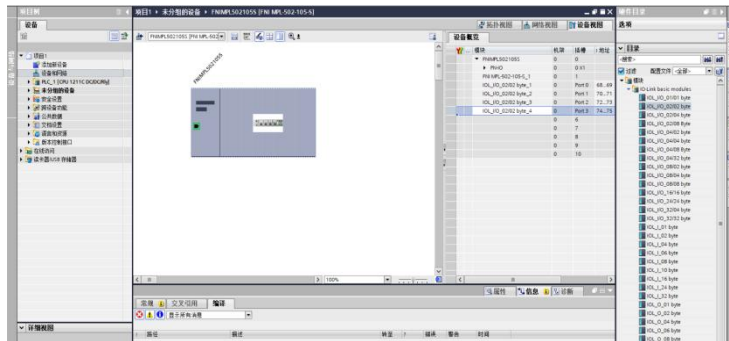

(2) 配置完成后，在组态视图下，点击下载。

4、分配模块 PN 名称：PLC 切换到在线状态，选择“未分组的设备”---点击模块名称---选择在线和诊断---功能---分配 PROFINET 设备名称---列表里面选择要分配的模块（应根据实物 MAC 选择）---点击“分配名称”，完成组态！。

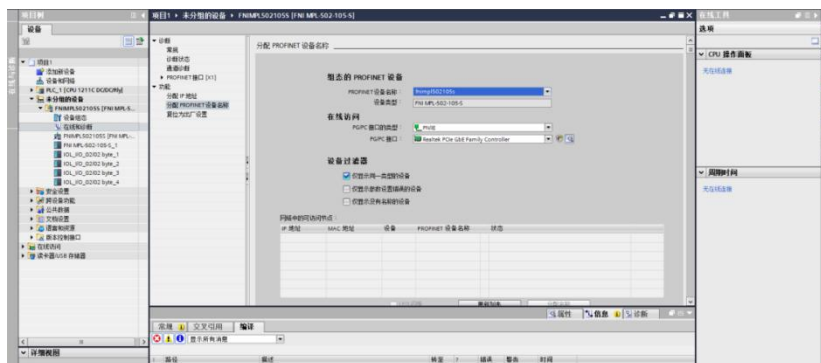

### 5.3.2 欧姆龙 NX1P2 Sysmac Studio 中集成 (EIP)

1、安装 EDS 文件:工具---ETHERNET/IP 连接设置---双击窗口中 PLC---右侧工具箱空白处右键选择“显示 EDS 库”，弹出的窗口中点击“安装”，选择 EDS 文件安装

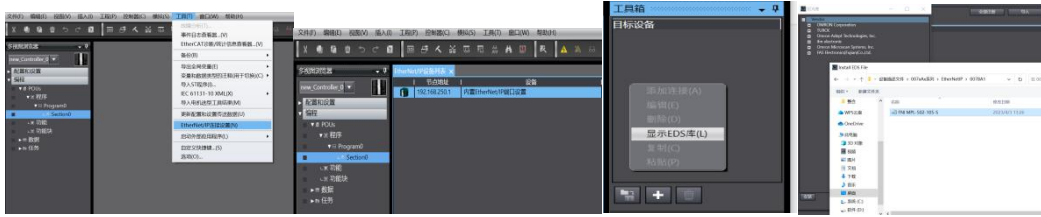

2、创建模块: 工具箱窗口点击“+”，填入模块 IP 地址，型号名称，版本，点击下方“添加”，模块创建完成;



3、配置模块: 右键模块--选择“编辑”---参数里根据实际需要进行配置对应数值完成后点击确定

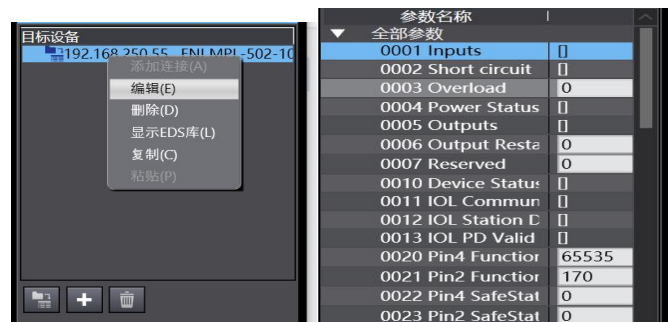

#### 4、创建变量关联：

(1) 编程--数据--全局变量创建两个数组，输出 138 个字节，输入 134 个字节，网络公开中应配置对应的输入输出；

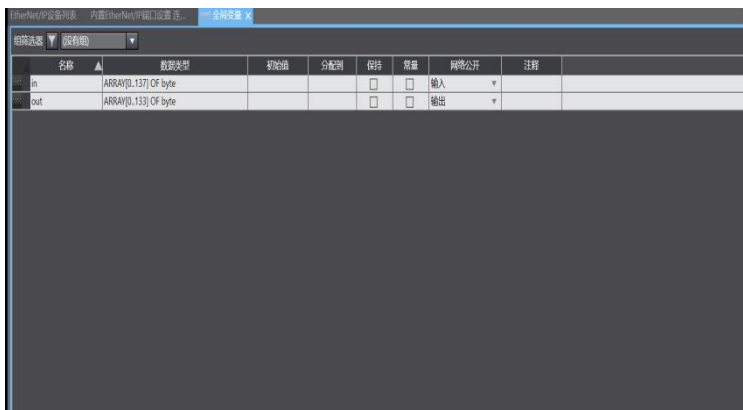

(2) 在内置 ETHERNET/IP 端口设置窗口中--选择左侧第一个图标（标签）---点击“全部注册”

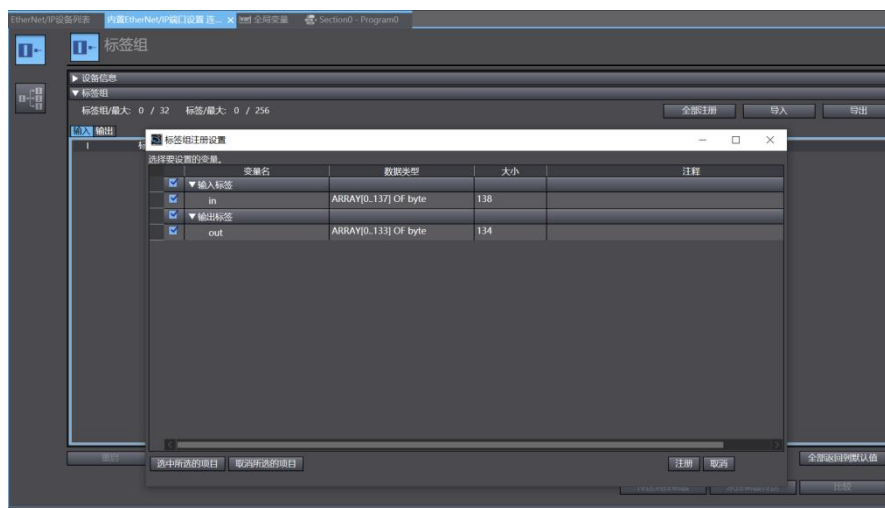

(3) 在内置 ETHERNET/IP 端口设置窗口中--选择左侧第二个图标（连接）---点击“+”，目标设备选择之前配置好的模块，IO 类型选择 EXCLUSIVE Owner，选择对应输入输出，目标变量必须填 101,100;再选择对应的起始变量，完成后在线。选择“传送到控制器”，组态完成！

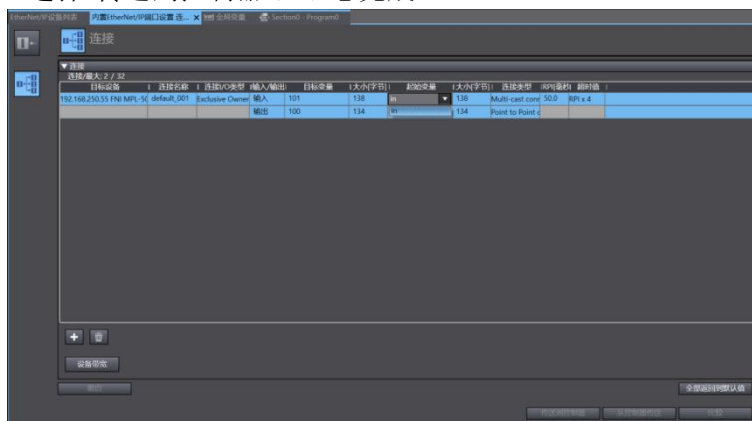

### 3.3.4 三菱 FX5U Work2 中集成（CIE）

1、安装 CCSP 文件：首先打开 GX WORKS 3-工具-配置文件管理-登录-CSPP 文件（必

须关闭工程才能导入文件)

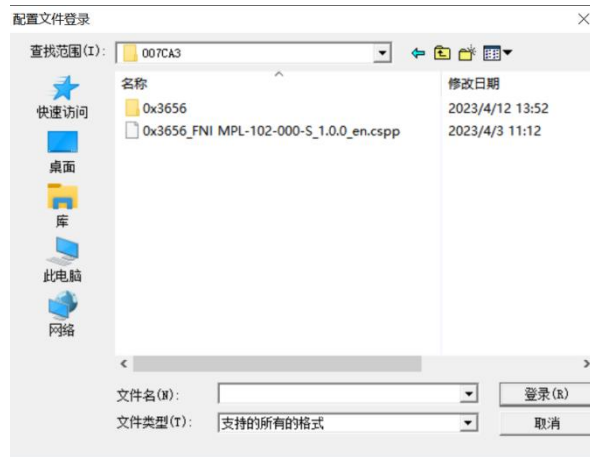

2、点击左侧工程-参数-FX5UCPU-模块参数-以太网端口，基本设置-自节点设置。设置自节点 IP

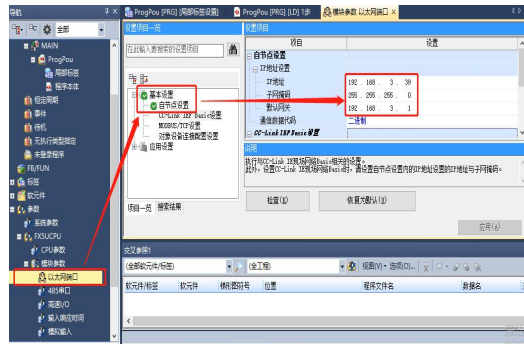

3、点击 CC-Link IEF Basic 设置-选择 CC-Link IEF Basic 使用有无-点击使用

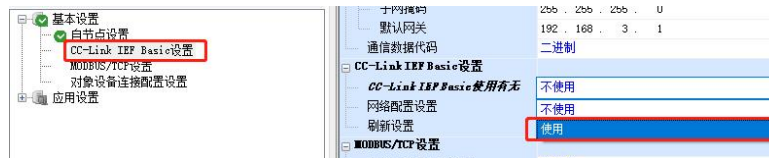

4、点击 CC-Link IEF Basic 设置-选择网络配置设置-详细设置；



5、连接设备的自动检测-占用 2 站，IP 地址使用拨码开关设置--反映设置并关闭



6、刷新目标选择指定软元件-软元件名 M-分配软元件地址-应用，组态完成！

链接侧					CPU侧					
软元件名	点数	起始	结束		刷新目标	软元件名	点数	起始	结束	
RX	128	00000	0007F	↔	指定软元件	X	128	100	277	
RY	128	00000	0007F	↔	指定软元件	Y	128	100	277	
RWr	64	00000	0003F	↔	指定软元件	D	64	100	163	
RWw	64	00000	0003F	↔	指定软元件	D	64	200	263	

### 3.4 Modbus TCP 通讯配置

#### 3.4.1 在汇川 Autosop 中集成

1、新建工程，填写需要的工程名，PLC 型号以及编程方式后确定：

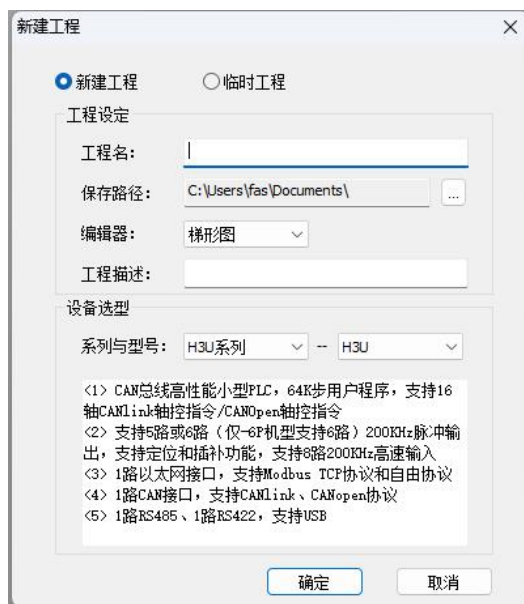

2、修改 IP 将 PLC 与模块处于同一网段中：



3、添加 Modbus TCP 配置：

选中左边栏中的以太网选项右键单击添加以太网配置：

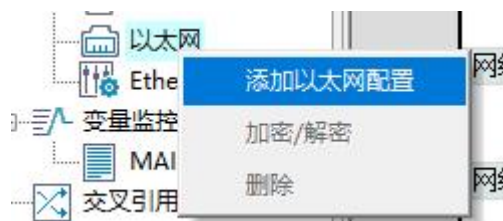



进入菜单后将模块的 IP 地址及端口号填入其中后点击确定：



ModbusTcp配置

IP地址: 192 . 168 . 0 . 2

端口号: 502

超时时间: 500 ms

使能控制元件: [ ] ...

确定 取消

点击确定后将会增加一个 Modbus TCP 连接设备：



右键该设备选择打开将会弹出 Modbus TCP 配置页面，在该页面中点击新增则会出现下图的配置选项，将其中的功能码、数量、映射地址，改为自己需要的数值。

期间映射输入输出的地址与模块中读写寄存器的地址相对应。配置完后即可点击确定：

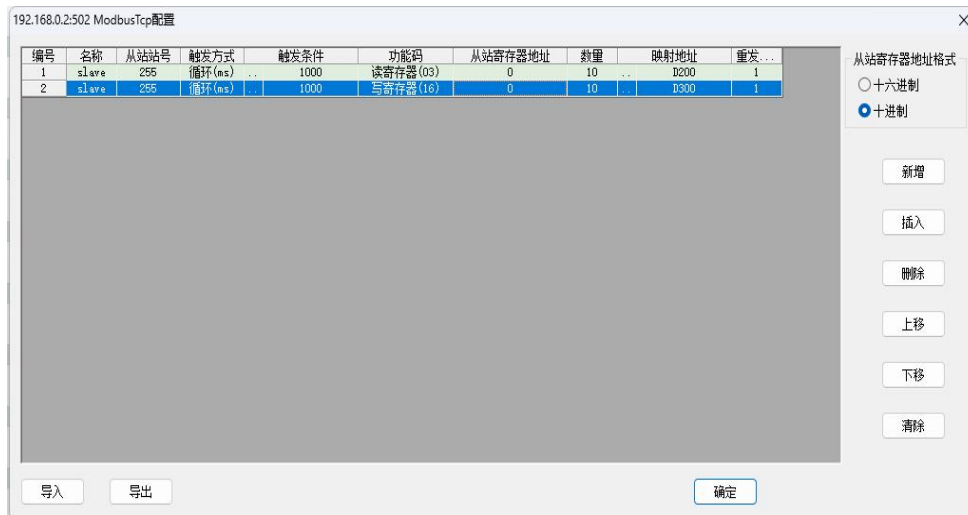

192.168.0.2:502 ModbusTcp配置

编号	名称	从站号	触发方式	触发条件	功能码	从站寄存器地址	数量	映射地址	重发...
1	slave	255	循环(ms)	1000	读寄存器(03)	0	10	D200	1
2	slave	255	循环(ms)	1000	写寄存器(16)	0	10	D300	1

从站寄存器地址格式  
 十六进制  
 十进制

新增  
插入  
删除  
上移  
下移  
清除

导入 导出 确定

#### 4、 下载程序并测试:

点击该按钮将程序下载至 PLC 中完成后将 PLC 转到在线监控状态  
 在线监控时在信息输出窗口中右键选择批量添加并点击:



点击进入后将软件元类型选为 D 并且将起始地址和终止地址填写为之前在 Modbus TCP 配置页面添加的映射地址点击确定:

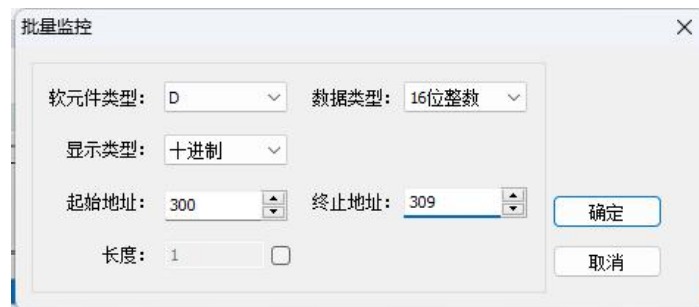

添加好地址后此时可以进行测试下方举例使用读寄存器和写寄存器进行测试  
 此时图中的 D300 和 D200 即对应模块的第 0 位:

	元件名称	数据类型	显示格式	当前值
1	... D300	INT	十进制	0
2	... D200	INT	十进制	0

此时 D300 为写寄存器 D200 为读寄存器, 将写寄存器写入值为 1, 此时读寄存器值也反馈回 1 阀岛的一个线圈接通, 此时 Modbus TCP 组态完成:

	元件名称	数据类型	显示格式	当前值
1	... D300	INT	十进制	1
2	... D200	INT	十进制	1

### 3.4.2 在西门子博图中集成

#### 1、新建工程

创建新项目-输入项目名称-创建

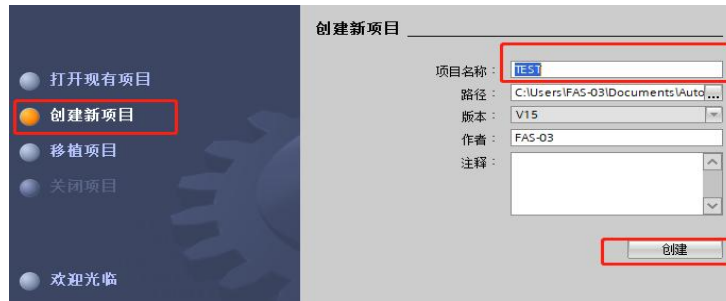

设备与网络-添加新设备-选择合适的 PLC 与 CPU 型号-添加



## 2、 创建 MUDBUS 程序

### 1. 调用 MB\_CLIENT

将 MB\_CLIENT 指令块在“程序块 > OB1”中的程序段里调用，调用时会自动生成背景 DB，点击确定即可：

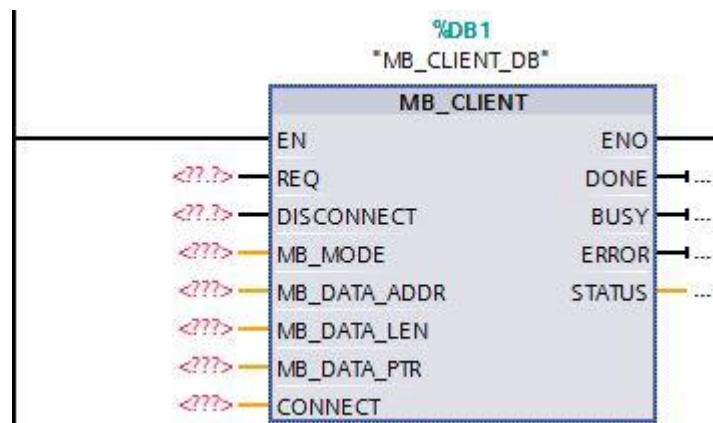

第一步，先创建一个新的全局数据块 DB2：



第二步，双击打开 DB2，定义变量名称为“aa”，数据类型为“TCON\_IP\_v4”（可以将 TCON\_IP\_v4 拷贝到该对话框中），然后点击“回车”按钮。该数据类型结构创建完毕：

数据块_1			
名称	数据类型	启动值	
Static			
aa	TCON_IP_v4		
InterfaceId	HW_ANY	16#0	
ID	CONN_OUC	16#0	
ConnectionType	Byte	16#0B	
ActiveEstablished	Bool	false	
RemoteAddress	IP_V4		
ADDR	Array[1..4] of Byte		
RemotePort	UInt	0	
LocalPort	UInt	0	

各个参数定义说明：

参数	说明
InterfaceId	网口硬件标识符，对于本体网口为 64，即 16#40。
ID	连接 ID，取值范围 1~4095
Connection Type	连接类型。TCP 连接默认为：16#0B
ActiveEstablished	建立连接。主动为 1（客户端），被动为 0（服务器）。
ADDR	服务器侧的 IP 地址
RemotePort	远程端口号
LocalPort	本地端口号

本文远程服务器的 IP 地址为 192.168.0.4，远程端口号设为 502。所以客户端侧该数据结构的各项值如图所示：

数据块_1			
名称	数据类型	启动值	
Static			
aa	TCON_IP_v4		
InterfaceId	HW_ANY	16#40	
ID	CONN_OUC	16#1	
ConnectionType	Byte	16#0B	
ActiveEstablished	Bool	1	
RemoteAddress	IP_V4		
ADDR	Array[1..4] of Byte		
ADDR[1]	Byte	16#c0	
ADDR[2]	Byte	16#A8	
ADDR[3]	Byte	16#0	
ADDR[4]	Byte	16#04	
RemotePort	UInt	502	
LocalPort	UInt	0	

- CONNECT 引脚的填写需要用符号寻址的方式。
- TCON\_IP\_v4 是系统数据类型，不是在 PLC 数据类型中创建的。
- LocalPort 一般使用默认值 0，意思是本地使用随机端口。

### 3. 创建 MB\_DATA\_PTR 数据缓冲区

第一步，创建一个全局数据块 DB3，连同上一步创建的 DB2 位于 CPU 程序块中，如图所示：



第二步，建立一个 Word 数组的数据类型，以便通信中存放数据，如图所示。

数据块_2			
	名称	数据类型	启动值
1	Static		
2	ff	Array[0..10] of Word	
3	ff[0]	Word	16#0
4	ff[1]	Word	16#0
5	ff[2]	Word	16#0
6	ff[3]	Word	16#0
7	ff[4]	Word	16#0
8	ff[5]	Word	16#0
9	ff[6]	Word	16#0
10	ff[7]	Word	16#0
11	ff[8]	Word	16#0
12	ff[9]	Word	16#0
13	ff[10]	Word	16#0

- MB\_DATA\_PTR 指定的数据缓冲区可以为 DB 块或 M 存储区地址中。DB 块可以为优化的数据块，也可以为标准的数据块结构。

- 若为优化的数据块结构，必须是基本数据类型数组，例如 Int、Real、Bool 数组，编程时需要以符号寻址的方式填写该引脚；
- 若为标准的数据块结构（可以右键单击 DB 块，“属性”中将“优化的块访问”前面的勾去掉，如图 9 所示），可以以指针的方式填写该引脚。
- MB\_DATA\_PTR 指定的数据缓冲区必须足够大，至少达到 MB\_DATA\_LEN 个位（访问输入位、输出位时）或字（访问保持寄存器、输入字时）。

本文以标准的数据块（默认）为例进行编程。



#### 4. 客户端侧完成指令块编程

调用 MB\_CLIENT 指令块，使用功能码 03 从服务器中读取 2 个保持寄存器的值，参考表 4，因此 MB\_MODE = 0，MB\_DATA\_ADDR = 40001，MB\_DATA\_LEN = 2，如图所示：

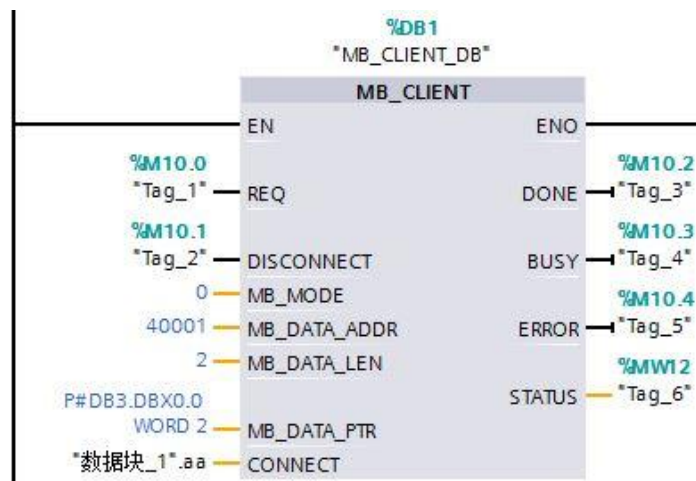

#### 5. 将整个项目下载到 S7-1200

待服务器侧准备就绪，触发指令块的 REQ 引脚一个上升沿，将读取到的数据放入 MB\_DATA\_PTR 引脚指定的 DB 块变量中。

## 4 附录

### 4.1 订货信息

产品订货代码	订货代码
FNI MPL-500-105-S	007AA1





[ 技术支持 ]



[ 官网了解更多 ]



电话：0591-22991876

官网：WWW.FAS-ELEC.COM

技术支持：+86 13306936805

商务支持：+86 19905006938

地址：福建省闽侯县上街镇邱阳东路6号国家大学科技园科创中心1号楼A1区009